

Kompresor

Číslo položky: 28075

Model č. PLQEL-816-20V



Návod k použití



Před použitím si pečlivě přečtěte tento manuál.

Tento manuál byl přeložen z originálu.

SEZNAM DÍLŮ A SCHÉMA

- A. Digitální displej
- B. Tlačítko Start
- C. Tlačítko pro nastavení
- D. Vypínač
- E. Tlačítko pro snížení/zvýšení tlaku
- F. Gumová rukojeť, kryt
- G. Akumulátor
- H. LED osvětlení
- I. Tlačítko
- J. Spona vzduchové hadice
- K. Vzduchová hadice
- L. Vzduchové sklíčidlo
- M. Úložný prostor na trysky
- N. Vstup pro nabíječku

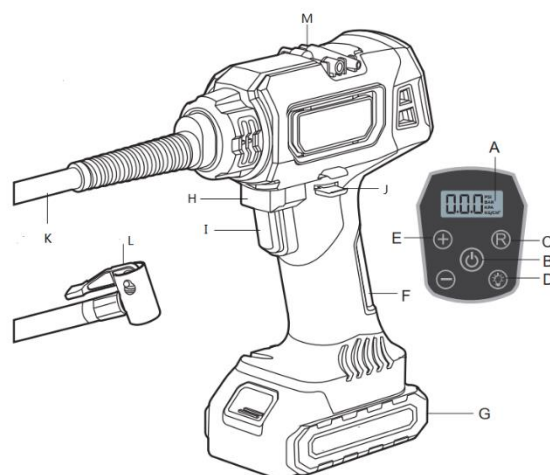

Obr. 1

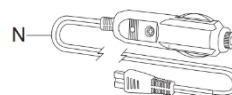

Jmenovité napětí	20 V – baterie 12 V – napájecí kabel
Max. tlak vzduchu	120 PSI/8,2 bar
Délka vzduchové hadice	60 cm

SPECIFIKACE

Použití: pro nafukování pneumatik aut/RV/SUV/lehkých nákladních vozidel a malých nafukovacích věcí

Bezdrátové provedení, snadné přenášení

Dodáváno s různými tryskami

Možnost použití s 20V baterií nebo 12V napájecím kabelem

BALENÍ VČETNĚ

1 ks kulová tryska, 1 ks pneumatiková ventilová tryska, 1 ks vzduchová tryska, 1ks pojistka
12 V nabíjecí linka do zapalovače cigaret

BATERIE



1. Baterie není plně nabitá. Před prvním použitím nabíjejte baterii 3-5 hodin. Normální doba nabíjení je 3-5 hodin při úplném vybití baterie. Po úplném nabití odpojte nabíjecí kabel.
2. Když výkon náradí začne klesat, vyměňte baterii nebo přerušte práci a nabijte akumulátor.
3. Přehřívání baterie zkracuje její životnost.

PŘIPOJENÍ NAPÁJECÍHO ZDROJE

Krok 1: Instalace baterie nebo 12 V napájecí adaptéru do auta

Upevnění baterie:

Zasuňte baterii, dokud neuslyšíte cvaknutí. Před použitím se ujistěte, že je západka na svém místě a baterie je zajištěna. (obr. 2)

Vyjmutí baterie:

Stiskněte uvolňovací západku baterie a současně baterii vytáhněte.

Obr. 2



Upevnění nebo vyjmutí 12 V napájecího adaptéru do auta (obr. 3)

1. Před použitím rozmotejte kabel. Pokud je baterie nainstalována, vyjměte ji z přístroje nejprve stisknutím tlačítka pro uvolnění baterie a vytažením.
2. Zapojte 12 V napájecí adaptér do auta do přístroje.
3. Zapojte adaptér do autozásuvky. Až budete připraveni k použití, nastartujte auto.

Obr. 3

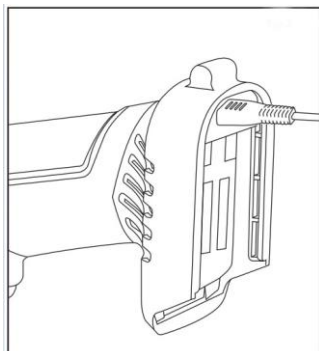

Krok 2: Připojte vzduchové sklíčidlo k dřívku ventilu (obr. 4)

1. Zatlačte svorku vzduchového sklíčidla nahoru tak, aby byla v odjištěné poloze.
2. Potom umístěte vzduchové sklíčidlo na dřívku ventilu a ujistěte se, že závitová část dřívku ventilu je uvnitř vzduchového sklíčidla.
3. Stiskněte svorku vzduchového sklíčidla dolů, dokud se nezastaví nebo nebude rovnoběžná se vzduchovou hadicí.

Obr. 4

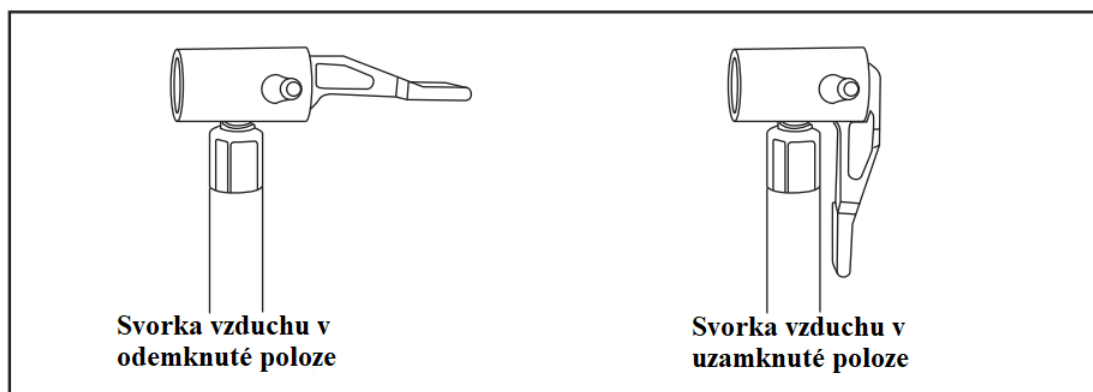

Poznámka:

Nesprávně připojené hadice nebo příslušenství se mohou pod tlakem a tlakem oddělit a způsobit vážné zranění.



Ujistěte se, že jsou všechna připojení bezpečná.

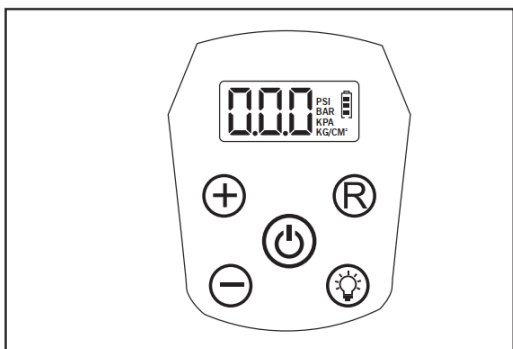

Poznámka:

Před použitím kompresoru se ujistěte, že na hadici nejsou žádné překážky. Pokud je hadice ucpaná, může se přehřát.

Krok 3: Nastavení hodnoty tlaku (obr. 5)



1. Stiskněte "  " tlačítko pro odečtení aktuálního tlaku v pneumatikách na tlakoměru.
2. Stiskněte znovu "  " tlačítko pro výběr jednotky měření tlaku v pneumatikách z PSI, KPA, BAR, KG/CM
3. Stiskněte "+" nebo "-" tlačítko pro úpravu přednastaveného tlaku v pneumatikách. Dlouhým stisknutím tlačítka "+" nebo "-" rychle upravíte pracovní tlak. Krátkým stisknutím tlačítka "+" nebo "-" upravíte přednastavený pracovní tlak.
Pozn.: zvýšení o 0.05BAR & KG/CM, 0.5PSI, 5KPA.
4. Přednastavená hodnota tlaku bude nastavena po 3 sekundách.
5. Pro nafouknutí stiskněte startovací spínač. Když dosáhnete přednastavené hodnoty tlaku, kompresor se zastaví.

6. Stiskněte "  " tlačítko, poté stiskněte "  " tlačítko, rozsvítí se LED světlo.
- Po opětovném stisknutí "  " tlačítka světlo zhasne.

Pozn.: tolerance kompresoru je +/- 2 psi. Pokud se kompresor používá nepřetržitě, je každých 10 min. požadována doba chlazení 3 min.

1. Chcete-li resetovat jednotku měření tlaku v pneumatikách, stiskněte "  " tlačítko pro opětovné zvolení přednastavené hodnoty tlaku.
2. Digitální měřidlo zaznamenává přednastavenou jednotku měření a hodnotu poslední operace.
3. Poté, co kompresor dosáhne přednastavené hodnoty tlaku, digitální manometr se po 60 sekundách vypne.
4. Maximální tlak je 120 psi.

Pozn.:

1. Vzhledem k tomu, že manometr není zkalibrován, tím pádem není závazný, je nutné po nahuštění pneumatik tímto kompresorem zkontrolovat tlak v pneumatikách pomocí kalibrovaného měřícího zařízení. Řízení vozidla s nesprávně nahuštěnými pneumatikami může vést k vážnému zranění.
2. Během používání nenechávejte kompresor bez dozoru. Nafukované předměty mohou prasknout a způsobit zranění.
3. Kompresor je schopen dosáhnout tlaku až 6,8 Bar. Dodržujte doporučené tlaky u věcí, které chcete nafouknout. Zabráňte tak poškození těchto věcí.
4. Kompresor není určen na komerční použití.

Skladování vzduchových hadic a příslušenství

Pokud kompresor nepoužíváte, uschovejte hadici do úložného prostoru po stranách kompresoru. Do úložného prostoru lze umístit i adaptéry a jehly dodávané s kompresorem.

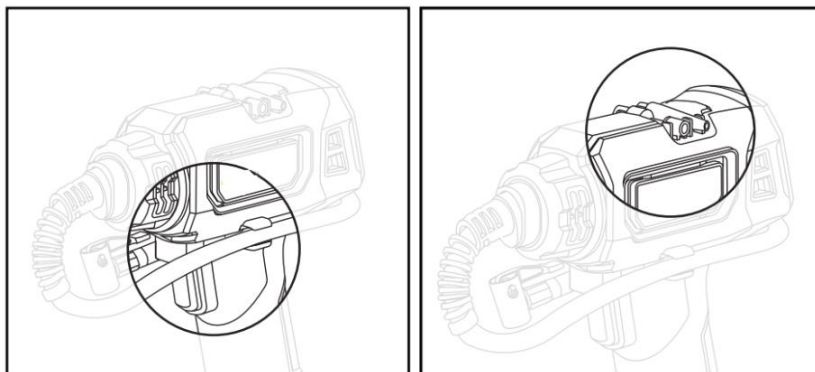

NÁVOD K OBSLUZE

Díly

Dodávané příslušenství má různé funkce: kónický adaptér lze použít na menším škrťicím ventilu k nafouknutí malých předmětů jako jsou dětské hračky. Jehlu na sportovní míče lze použít k nafouknutí různých typů míčů nebo jiných předmětů, které lze nafouknout jehlou na sportovní míče.

Pozn.: při nafukování předmětu na 10 psi nebo méně kontrolujte hmatem stav nafouknutí, případně použijte kalibrované měřicí zařízení, abyste určili přesný tlak.

Upevnění jehly na sportovní míče

Tato jehla slouží pro nafukování sportovních míčů na basketbal, fotbal apod.

Následující obrázky ukazují připojení trysky ke sklíčidlu.

Pozn.: Nezasouvejte jehlu s kuličkou úplně do vzduchového sklíčidla, zabráníte tak úplnému ucpání otvoru pro jehlu.

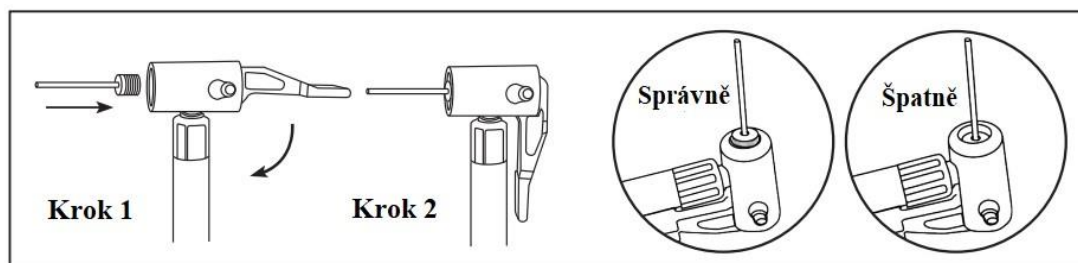

Výměna pojistky u nabíjecího adaptéru

Pokud adaptér nedodává energii kompresoru, zkontrolujte pojistku a ujistěte se, že není rozbitá. Jak je ukázáno na obrázku níže, odšroubujte koncovku, vyjměte rozbitou pojistku a nahraďte ji novou. Poté našroubujte koncovku zpět.

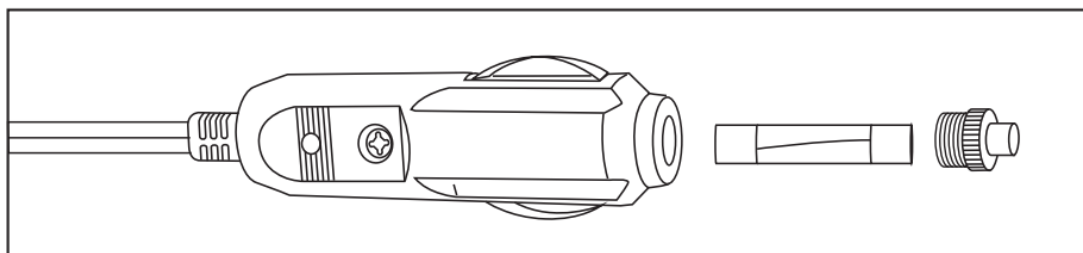

ÚDRŽBA KOMPRESORU

1. Zabraňte kontaktu brzdové kapaliny, benzínu a jiných ropných produktů s plastovými díly přístroje. Chemikálie mohou poškodit plastové části, což může vést k poškození přístroje.
2. Povrch kompresoru čistěte měkkým vlhkým hadříkem. Na plastové díly nepoužívejte rozpouštědla. Ty mohou poškodit zařízení.
3. Pro zachování nejlepšího výkonu baterie zabraňte jejímu přehřátí, včetně přebíjení, nepoužívejte přístroj po dlouhou dobu. Při delším nepoužívání je třeba baterii každé 3 měsíce dobít po dobu 7 hodin.

OBECNÉ BEZPEČNOSTNÍ POKYNY PRO ELEKTRICKÉ NÁŘADÍ

Je nutno přečíst všechny bezpečnostní pokyny, návod k používání, obrázky a předpisy dodané s tímto nářadím. Nedodržení veškerých následujících pokynů může vést k úrazu elektrickým proudem, ke vzniku požáru a/nebo k vážnému zranění osob.



Při používání elektrických spotřebičů je třeba vždy přijmout a dodržovat základní opatření:

ELEKTRICKÁ BEZPEČNOST

1. Elektrické nářadí se nesmí vystavovat dešti, vlhku nebo mokru. Vnikne-li do elektrického nářadí voda, zvyšuje se nebezpečí úrazu elektrickým proudem. Proto nepokládejte kompresor do vody nebo jiné tekutiny.
2. Tento výrobek používejte pouze s originálními bateriemi a nabíječkami.

BEZPEČNOST OSOB

1. Při používání kompresoru musí být obsluha pozorná, musí se věnovat tomu, co právě dělá, a musí se soustředit a střizlivě uvažovat. Kompresor se nesmí používat, je-li obsluha unavena nebo pod vlivem drog, alkoholu nebo léků. Chvilková nepozornost při používání elektrického nářadí může vést k vážnému poranění osob.
2. Obsluha musí vždy udržovat stabilní postoj a rovnováhu. To umožní lepší kontrolu nad kompresorem v nepředvídaných situacích.
3. Vždy používejte ochranu očí, v případě potřeby používejte ostatní ochranné pomůcky jako respirátor, bezpečností obuv s protiskluzovou úpravou, přilbu nebo ochranu sluchu – v souladu s podmínkami práce.
4. Nenoste volné oděvy, šperky a dlouhé vlasy. Mohou být nasány do vstupu vzduchu, což může vést k poranění osob a poškození stroje.
5. Nepoužívejte kompresor na žebřících nebo nestabilních podpěrách. Stabilní opora na pevné zemi umožní lepší kontrolu nad kompresorem v nepředvídaných situacích.
6. Nerozebírejte kompresor. Nepoužívejte jej v blízkosti hořlavých kapalin, v plynném nebo výbušném prostředí. Případné vnitřní jiskry mohou zapálit prach nebo výpary.
7. Neskladujte kompresor ve vlhkém prostředí. Skladujte v teplotách 10°C až 35°C.

POUŽITÍ A ÚDRŽBA KOMPRESORU

1. Před každým použitím zařízení zkontrolujte, jestli nejeví známky poškození či opotřebení. V případě zjištění závad zařízení nepoužívejte. Kontaktujte autorizované servisní středisko za účelem kontroly nebo opravy.
2. Kompresor se nesmí používat, pokud nelze zapnout a vypnout spínačem. Jakékoliv elektrické nářadí, které nelze ovládat spínačem, je nebezpečné a musí být opraveno
3. Před jakoukoliv změnou nastavení, výměnou příslušenství nebo uskladněním kompresoru přepněte vypínač do polohy vypnuto. Takové preventivní

- bezpečnostní opatření může snížit riziko náhodného spuštění kompresoru.
4. Kompresor skladujte mimo dosah dětí a jiného neškoleného personálu. Kompresor může být v rukou neproškolených uživatelů nebezpečný.
 5. Je třeba kontrolovat, zda nejsou pohyblivé části vychýlené nebo zaseknuté, zda nejsou části zlomené či poškozené. Jakékoliv poškození může ovlivnit funkce kompresoru. Je-li nářadí poškozeno, je nutné ho před použitím opravit. Mnoho nehod je způsobeno nedostatečně udržovaným elektrickým nářadím.
 6. Požívejte pouze příslušenství doporučené výrobcem. Příslušenství vhodné pro jeden typ kompresoru může při použití na jiném typu způsobit zranění.
 7. Udržujte kompresor a jeho rukojeť suché, čisté a bez mastnoty. Na čištění vždy používejte čistý hadřík. Nikdy na čištění nepoužívejte benzín, ropné produkty ani jiná silná rozpouštědla. Dodržování tohoto pravidla sníží riziko poškození pláště kompresoru.
 8. Nemiřte kompresorem na sebe ani na ostatní.
 9. Nepřekračujte jmenovitý tlak žádné součásti kompresoru.
 10. Udržujte hadice a napájecí kabely mimo dosah ostrých předmětů, chemikálií, olejů a rozpouštědel. Chraňte vzduchové vedení a napájecí kabely před poškozením nebo proražením.





BEZPEČNOSTNÍ OPATŘENÍ PRO KOMPRESOR

1. Opravu kompresoru může provádět pouze kvalifikovaný personál. Oprava nebo údržba nekvalifikovaným personálem může vést ke zranění. K servisu kompresoru používejte pouze určené náhradní díly. Postupujte dle pokynů v části údržby tohoto návodu. Použití neschválených dílů nebo nedodržení pokynů údržby může mít za následek zvýšené riziko úrazu elektrickým proudem.
2. Pečlivě si přečtěte návod k obsluze, seznamte se s kompresorem, jeho použitím, omezeními a potenciálním nebezpečím. Dodržením tohoto pravidla snížíte riziko úrazu elektrickým proudem nebo zranění.
3. Nebezpečí výbuchu: nepoužívejte kompresor tak, aby výstupní tlak byla vyšší než vyznačený maximální tlak nafukovaného předmětu. Nepoužívejte jej pod tlakem vyšším jak 6,8 PA.
4. Skladujte v suchém prostředí, snížíte riziko úrazu elektrickým proudem.
5. Zkontrolujte, zda nejsou na kompresoru praskliny, díry nebo jiné závady. Do kompresoru neřežte ani nevrtejte otvory.
6. Ujistěte se, že v hadici nejsou žádné překážky nebo není zkroucená. Během použití nezakrývejte vzduchový vstup a výstup, mohlo by dojít k poškození stroje.
7. Používejte kompresor pouze k účelu, ke kterému je určen. Neupravujte původní vzhled nebo funkce zařízení.
8. Buďte opatrní, nesprávné použití a nesprávná obsluha kompresoru mohou způsobit zranění. Nenechávejte kompresor bez dozoru, pokud je vzduchová hadice připojena ke kompresoru.
9. Nepoužívejte kompresor při úniku vzduchu z hadice nebo při jakékoliv abnormální činnosti.

10. Při seřizování, opravě nebo nepoužívání kompresoru nezapomeňte odpojit zdroj vzduchu a napájení.
11. Netahejte za hadici, ani za ni kompresor nepřenášejte.
12. Kromě všech bezpečnostních pravidel pro elektrická zařízení je třeba dodržovat všechny bezpečnostní předpisy doporučené výrobcem kompresoru. Dodržováním těchto pravidel snížíte riziko vážného zranění.
13. Tento výrobek nemá sloužit pro průmyslové využití.
14. Nepoužívejte kompresor jako dýchací přístroj, nefoukejte stlačený vzduch na lidi nebo zvířata a nefoukejte prach a nečistoty na sebe ani na ostatní. Dodržováním těchto pravidel snížíte riziko vážného zranění.
15. Chraňte plíce. Pokud se během použití kompresoru objeví prach, používejte masku nebo respirátor. Dodržováním těchto pravidel snížíte riziko vážného zranění.
16. Nepoužívejte tento kompresor k rozprašování chemikálií. Toxické výpary nebo chemikálie mohou poškodit součásti kompresoru.
17. Riziko prasknutí: pečlivě sledujte předmět během nafukování, abyste snížili riziko nadměrného nafouknutí. Během nafukování pravidelně používejte spolehlivý manometr. Tlakoměr na kompresoru je pouze orientační, takže nemá žádnou vazbu na přesnou hodnotu.
18. Uchovejte si tyto pokyny: vždy se na ně dívejte a používejte je k vedení ostatních, kteří mohou tento kompresor používat. Pokud tento kompresor půjčíte někomu dalšímu, půjčte jim i tento návod.

Význam symbolů na štítku



	Používejte certifikovanou ochranu zraku a sluchu s dostatečnou úrovní ochrany.
	Před použitím si přečtěte návod k použití.
	Odpovídá příslušným požadavkům EU.
	Stejnoseměrný proud/napětí.
	Elektroodpad, viz dále

Likvidace odpadu

Obalové materiály

Obalové materiály odložte do příslušného kontejneru na tříděný odpad.

AKUMULÁTOROVÉ NÁŘADÍ



Podle evropské směrnice (EU) 2012/19 nesmí být elektrická a elektronická zařízení likvidována jako směsný odpad, ale je nutné jej odevzdat k ekologické likvidaci

na určených sběrných místech. Před odevzdáním akumulátorového zařízení vyjměte baterii, která musí být zlikvidována samostatně. Informace o sběrných místech obdržíte na obecním úřadě.

BATERIE



Baterie obsahuje části, které jsou nebezpečné pro životní prostředí, proto ji odevzdejte k ekologické likvidaci. Podle evropské směrnice o akumulátorech a bateriích 2006/66 EC nesmí být nepoužitelné baterie likvidovány společně se směsným odpadem. Informace o sběrných místech obdržíte na obecním úřadě.

EC Prohlášení o shodě

Výrobce Levior s.r.o., Tovačovská 3488, CZ-750 02 Přerov prohlašuje, že následně označené zařízení na základě své koncepce a konstrukce, stejně jako na trh uvedené provedení, odpovídají níže uvedeným požadavkům Evropské unie. Toto prohlášení se vydává na výhradní odpovědnost výrobce.

Předmět prohlášení – identifikace výrobků:

Produkt: Kompresor AKU, FESTA 20V

Model č.: PLQEL-816-20V

Položka č.: 28075

je ve shodě s následujícími harmonizovanými normami včetně jejich pozměňujících příloh, pokud existují, na jejichž základě se shoda prohlašuje s dále uvedenými harmonizačními předpisy:

2006/42/EC:

EN ISO 12100:2010

(EU)2014/30

EN IEC 55014-1:2021

EN IEC 55014-2:2021

Kompletaci technické dokumentace 2006/42/EC a (EU)2014/30 provedl Ondřej Marek se sídlem na adrese výrobce.

Technická dokumentace (2006/42/EC) a (EU)2014/30 je dostupná na adrese výrobce.

Místo a datum vydání EU prohlášení o shodě: Přerov, 15.12. 2023

Osoba oprávněná vypracováním EU prohlášení o shodě jménem výrobce

(podpis, jméno, funkce):

Tovačovská 3488/28, 750 02 Přerov
IČO 81973939 DIČ CZ61973939
tel.: 581 746 256-8, fax: 581 746 255

Ondřej Marek

jednatel společnosti Levior s.r.o.